

Instrukcja pomiarów dla rolety materiałowej w kasecie aluminiowej, montowanej na ramie okna

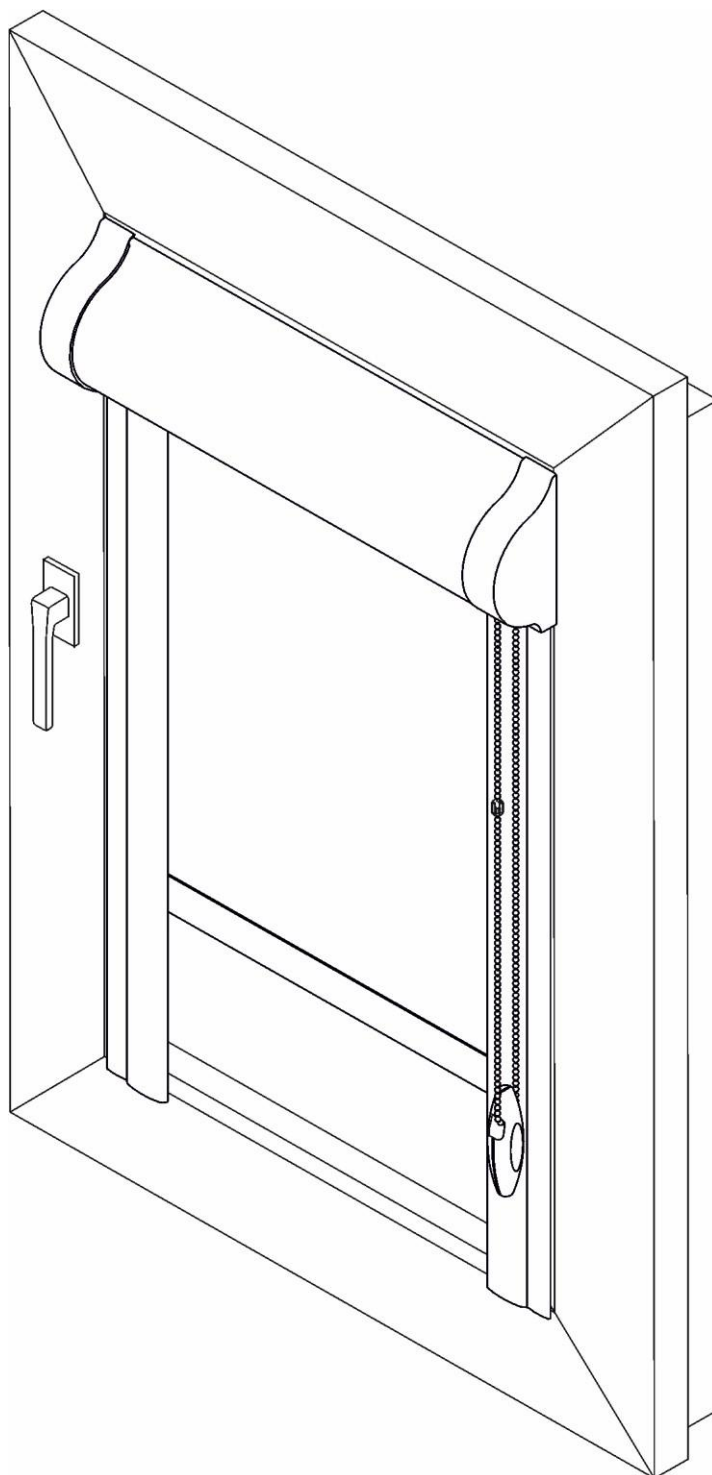

Wybierz okno

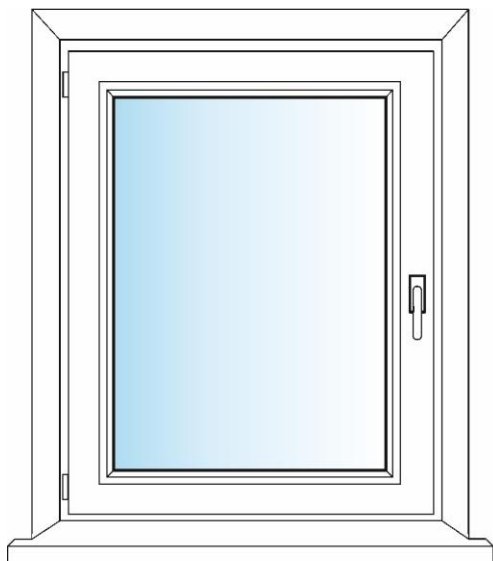

Zmierz

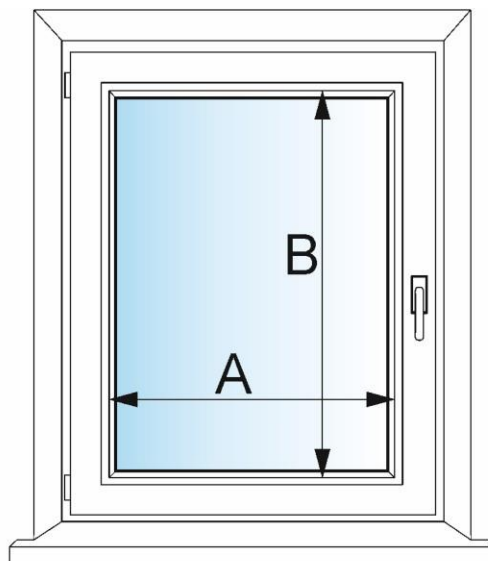

Zamontuj

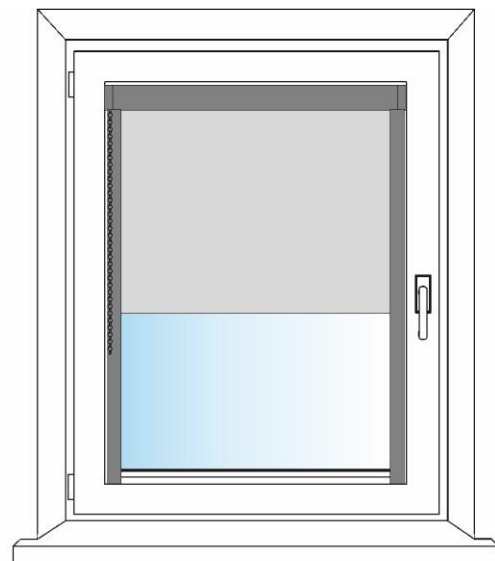

Wymiary podajemy w milimetrach (mm).

Podajesz szerokość i wysokość światła szyby mierzoną w najszerszym miejscu. Tkanina rolety będzie węższa o 15 mm a powstałą szczelinę zasłonią estetyczne prowadnice boczne.



W związku z tym że kasetta aluminiowa nie może być zainstalowana na wszystkich typach okien (listew okiennych) poniższe rysunki wyjaśniają jak mierzyć i czy w ogóle jest możliwość zamontowania takiej rolety.

Ważne! Najpierw sprawdź jaki masz kształt listwy okiennej.

Pamiętaj że w ofercie na naszej stronie posiadamy inne rolety które możesz założyć na swoje okno.

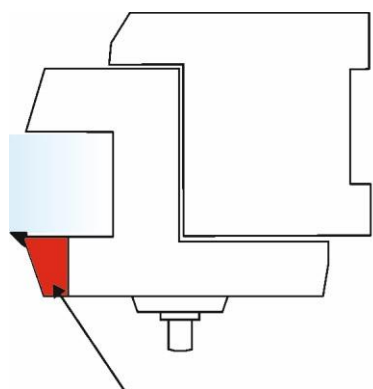

Listwa okienna ze skosem standardowym



OK. Montaż możliwy

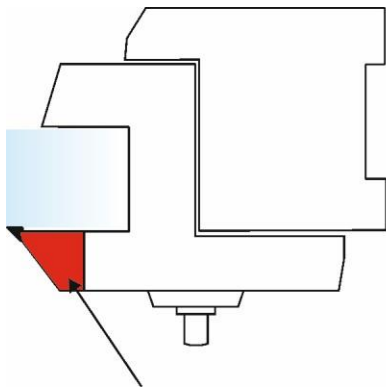

OK. Montaż możliwy

Listwa okienna z dużym skosem

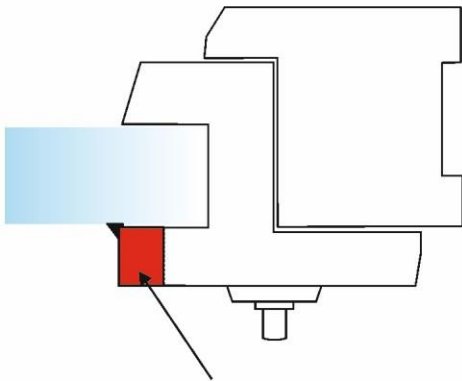

OK. Montaż możliwy

Listwa okienna pod kątem prostym

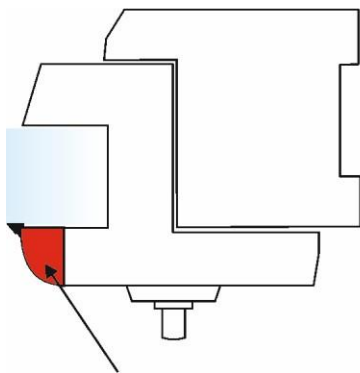

Przykro nam. Montaż niemożliwy. Zmień typ rolety

Listwa okienna półokrągła/owalna

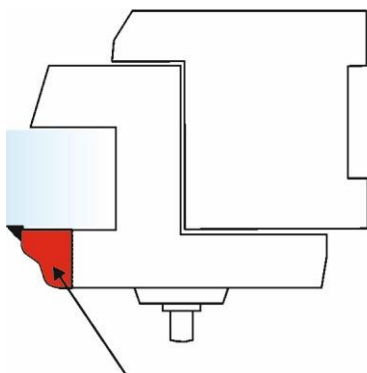

Przykro nam. Montaż niemożliwy. Zmień typ rolety

Listwa okienna o nieregularnym kształcie

Rys. 1

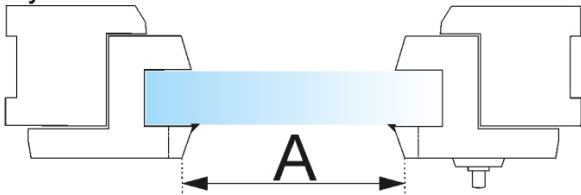

Rys. 2

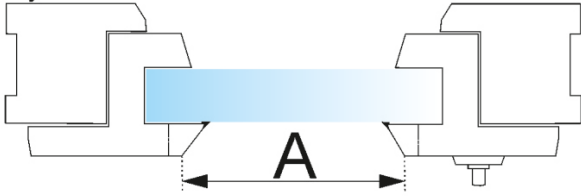

Rys. 3

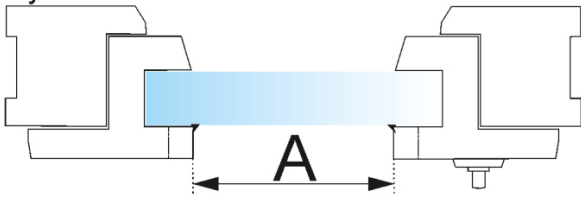

Mierząc szerokość sprawdź wymiar światła
szyby mierzony w najszerszym miejscu.
Rys. 1, 2, 3, w zależności od rodzaju okna
jakie posiadasz.

Mierząc wysokość sprawdź wymiar światła
szyby mierzony w identyczny sposób jak
mierzyłeś szerokość
Rys. 4, 5, 6 w zależności od rodzaju okna
jakie posiadasz.

Rys. 4

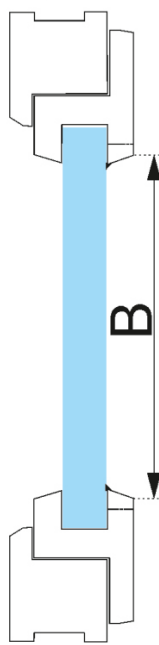

Rys. 5

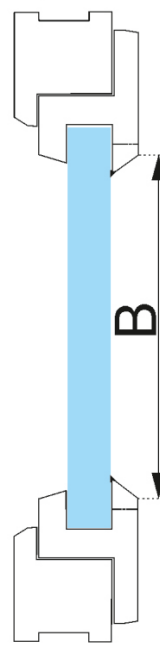

Rys. 6



Rys. 7

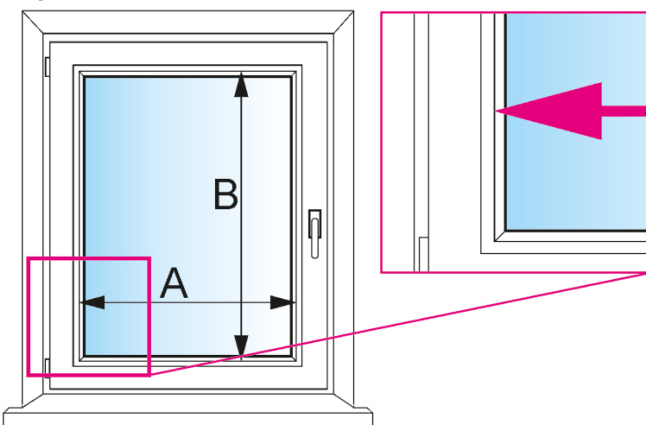

Podając pożądane wymiary
podaj wartości swoich
pomiarów w konfiguratorze:

Szerokość = A

Wysokość = B